



REPUBLIC OF
GAMERS

PG348Q

Gúia del usuario

ASUS

HDMI™
HIGH DEFINITION MULTIMEDIA INTERFACE

Copyright © 2016 ASUSTeK COMPUTER INC. Todos los Derechos Reservados.

Ninguna parte de este manual, incluyendo los productos y el software descritos en éste, podrá ser reproducida, transmitida, transcrita, almacenada en un sistema de recuperación o traducida a cualquier idioma de cualquier forma o modo, a excepción de la documentación conservada por el comprador por propósitos de copia de seguridad, sin el permiso explícito por escrito de ASUSTeK COMPUTER INC. ("ASUS").

No se extenderá la garantía del producto o servicio técnico en el caso de que: (1) el producto sea reparado, modificado o alterado, a menos que tal reparación, modificación o alteración esté autorizada por escrito por ASUS; (2) el número de serie del producto esté deteriorado o se haya extraviado.

ASUS PROPORCIONA ESTE MANUAL "TAL Y COMO ESTÁ" SIN GARANTÍA DE NINGÚN TIPO, YA SEA EXPRESA O IMPLÍCITA, INCLUYENDO PERO NO LIMITÁNDOSE A LAS GARANTÍAS IMPLÍCITAS O LAS CONDICIONES DE COMERCIALIZACIÓN O APTITUD PARA UN FIN EN PARTICULAR. EN NINGÚN CASO ASUS, SUS DIRECTORES, DIRECTIVOS, EMPLEADOS O AGENTES SERÁN RESPONSABLES DE NINGÚN DAÑO INDIRECTO, ESPECIAL, INCIDENTAL O CONSECUENTE (INCLUIDOS LOS DAÑOS CAUSADOS POR PÉRDIDA DE BENEFICIOS, PÉRDIDA DE NEGOCIO, PÉRDIDA DE USO O DATOS, INTERRUPTIÓN DEL NEGOCIO Y CASOS SIMILARES), AUNQUE ASUS HUBIERA RECIBIDO NOTIFICACIÓN DE LA POSIBILIDAD DE TALES DAÑOS QUE SURJAN DE CUALQUIER DEFECTO O ERROR EN ESTE MANUAL O PRODUCTO.

LAS ESPECIFICACIONES E INFORMACIÓN CONTENIDAS EN ESTE MANUAL SE PROPORCIONAN SÓLO A TÍTULO INFORMATIVO Y EN CUALQUIER MOMENTO PUEDEN CAMBIAR SIN PREVIO AVISO, Y NO SE DEBEN CONSIDERAR COMO UNA OBLIGACIÓN PARA ASUS. ASUS NO ASUME NINGUNA RESPONSABILIDAD POR NINGÚN ERROR O IMPRECISIÓN QUE PUDIERA APARECER EN ESTE MANUAL, INCLUIDOS LOS PRODUCTOS Y EL SOFTWARE DESCRITOS EN ÉL.

Los productos y nombres de empresas que aparecen en este manual pueden o no ser marcas registradas o propiedad intelectual de sus respectivas compañías y solamente se usan para identificación o explicación y en beneficio de los propietarios sin intención de infringir ningún derecho.

Contenido

Avisos	iv
Información de seguridad	v
Limpieza y mantenimiento	vi
Takeback Services	vii

Capítulo 1: Presentación del producto

1.1	¡Bienvenido!	1-1
1.2	Contenido del paquete	1-1
1.3	Presentación del monitor.....	1-2
1.3.1	Vista lateral	1-2
1.3.2	Vista posterior	1-3
1.3.3	Función GamePlus.....	1-4
1.3.4	Función TURBO (sólo para la entrada DisplayPort)	1-5

Capítulo 2: Setup

2.1	Ensamblar el brazo y la base del monitor	2-1
2.2	Gestión del cableado.....	2-2
2.3	Ajustar el monitor	2-3
2.4	Extraer el brazo/base (para montaje de pared VESA).....	2-4
2.5	Conectar los cables.....	2-4
2.6	Encender el Monitor	2-5

Capítulo 3: Instrucciones Generales

3.1	Menú en pantalla (OSD)	3-1
3.1.1	Cómo reconfigurar.....	3-1
3.1.2	Introducción a la función OSD	3-1
3.2	Resumen de especificaciones.....	3-7
3.3	Solucionar problemas (Preguntas más frecuentes).....	3-8
3.4	Modos de funcionamiento soportados.....	3-9

Avisos

Declaración de la Comisión Federal de Comunicaciones

Este dispositivo cumple la Parte 15 de las Reglas de la FCC. El funcionamiento se encuentra sujeto a las siguientes dos condiciones:

- Este dispositivo no puede causar interferencias perjudiciales, y
- Este dispositivo debe aceptar cualquier interferencia recibida, incluida la interferencia que pueda causar un funcionamiento no deseado.

Este equipo se ha probado y se ha demostrado que cumple los límites de un dispositivo digital de Clase B, de acuerdo con el Apartado 15 de la normativa FCC. Estos límites se crearon con el fin de proporcionar una protección razonable contra interferencia dañina en una instalación residencial. Este equipo genera, usa y puede irradiar energía de radiofrecuencia y, si no se instala y usa según las instrucciones, puede provocar interferencias perjudiciales para las comunicaciones de radio. Sin embargo, no se puede garantizar que la interferencia no ocurrirá en una instalación en particular. Si el equipo produjera interferencias perjudiciales en la recepción de radio o televisión, lo cual puede probarse encendiendo y apagando el equipo, se recomienda al usuario corregir dichas interferencias tomando una o varias de las siguientes medidas:

- Reorientar o colocar en otro lugar la antena receptora.
- Aumentar la separación entre el equipo y el receptor.
- Conectar el equipo a una toma de corriente que se encuentre en un circuito distinto al que está conectado el receptor.
- Solicitar ayuda al proveedor o a un profesional de radio y TV con experiencia.



Es necesario utilizar cables apantallados para la conexión del monitor a la tarjeta gráfica para garantizar el cumplimiento de las normas FCC. Los cambios o modificaciones a esta unidad que no estén aprobados expresamente por la parte responsable del cumplimiento podrían invalidar la autoridad del usuario para usar este equipo.

Declaración del Departamento Canadiense de Comunicaciones

Este aparato digital no supera los límites de la Clase B para emisiones de ruido de radio desde aparatos digitales establecidas en las Normativas de Interferencias de Radio del Departamento Canadiense de Comunicaciones.

Este aparato digital de Clase B cumple la norma canadiense ICES-003.

This Class B digital apparatus meets all requirements of the Canadian Interference - Causing Equipment Regulations.

Cet appareil numérique de la classe B respecte toutes les exigences du Règlement sur le matériel brouilleur du Canada.

Información de seguridad

- Antes de instalar el monitor, lea atentamente toda la documentación incluida en el paquete.
- Para evitar incendios o descargas eléctricas, no exponga el monitor a la lluvia ni a la humedad.
- No abra la carcasa del monitor. En el interior del mismo hay componentes con voltaje alto y peligroso que puede provocar graves daños personales.
- Si la fuente de alimentación se avería, no intente arreglarla usted mismo. Póngase en contacto con un profesional cualificado o con su proveedor.
- Antes de usar el producto, asegúrese de que todos los cables están correctamente conectados y que los cables de alimentación no están dañados. Si detecta algún daño, póngase en contacto con su distribuidor inmediatamente.
- Las ranuras y aberturas situadas en la parte posterior y superior de la carcasa están pensadas para la ventilación del aparato. No las bloquee. No coloque nunca este aparato cerca de un radiador o fuentes de calor ni sobre ellas a menos que se proporcione la ventilación adecuada.
- El monitor debe alimentarse solamente con el tipo de fuente de alimentación indicado en la etiqueta. Si no está seguro del tipo de alimentación de su domicilio, póngase en contacto con su distribuidor o con la compañía eléctrica local.
- Use el enchufe adecuado que cumpla la normativa eléctrica local.
- No sobrecargue las tomas de corriente ni los alargadores. Si lo hace, podría provocar fuego o descargas eléctricas.
- Evite el polvo, la humedad y las temperaturas extremas. No coloque el monitor en un área donde se pueda mojar. Coloque el monitor en una superficie estable.
- Desenchufe la unidad durante una tormenta o si no la va a utilizar durante un prolongado período de tiempo. Esto protegerá el monitor de daños provocados por las subidas de tensión.
- Nunca inserte objetos ni derrame líquidos de ningún tipo en las ranuras de la carcasa del monitor.
- Para garantizar el funcionamiento correcto, utilice el monitor solamente con los equipos que cumplan la norma UL, que tengan las tomas de corriente correctamente configuradas y con valores nominales comprendidos entre 100-240 VCA.
- Si tiene problemas técnicos con el monitor, póngase en contacto con un profesional cualificado o con su distribuidor.
- El adaptador sólo se utiliza con este monitor, no lo utilice con otros fines.

Su dispositivo utiliza uno de los siguientes suministros de corriente:

- Fabricante: Delta Electronics Inc., Modelo: ADP-120RH B



Este símbolo de la papelera con ruedas tachada indica que el producto (equipo eléctrico y electrónico y pila de botón que contiene mercurio) no se debe arrojar a la basura municipal. Consulte las normas locales sobre desecho de productos electrónicos.

Limpeza y mantenimiento

- Antes de levantar o reparar el monitor, debe desconectar los cables y el cable de alimentación. Siga las técnicas correctas para levantar el monitor cuando lo coloque. Cuando levante o transporte el monitor, agárrelo por los bordes. No levante la pantalla por la base ni el cable de alimentación.
- Limpieza. Apague el monitor y desenchufe el cable de alimentación. Limpie la superficie del monitor con un paño sin pelusas y no abrasivo. Las manchas resistentes se pueden eliminar con un paño humedecido con un producto de limpieza suave.
- No utilice productos de limpieza que contengan alcohol o acetona. Use un producto de limpieza indicado para el uso con el LCD. Nunca rocíe productos de limpieza directamente en la pantalla, ya que pueden gotear dentro del monitor y causar descargas eléctricas.

Los siguientes síntomas son normales en el monitor:

- Debido a la naturaleza de la luz fluorescente, la pantalla puede parpadear durante el uso inicial. Desconecte la alimentación y vuelva a conectarla para asegurarse de que el parpadeo desaparece.
- Puede detectar un brillo ligeramente irregular en la pantalla dependiendo del patrón de escritorio que utilice.
- Cuando la misma imagen se muestra durante horas, una imagen remanente de la pantalla anterior puede mantenerse en pantalla al cambiar de imagen. La pantalla se recuperará lentamente. Si no es así, desconecte la corriente durante varias horas.
- Cuando la pantalla se quede en blanco, parpadee o ya no funcione, póngase en contacto con su distribuidor o centro de servicio para repararla. ¡No repare la pantalla usted mismo!

Convenciones utilizadas en esta guía



ADVERTENCIA: información para evitar daños personales al intentar completar una tarea.



PRECAUCIÓN: información para evitar daños en los componentes al intentar completar una tarea.



IMPORTANTE: información que **DEBE** seguir para completar una tarea.



NOTA: sugerencias e información adicional que ayudan a completar una tarea.

Dónde encontrar más información

Consulte las siguientes fuentes para obtener información adicional y las actualizaciones del software.

1. Sitios Web de ASUS

Los sitios Web de ASUS en todo el mundo proporcionan información actualizada del hardware y los productos de software de ASUS. Consulte la página Web <http://www.asus.com>

2. Documentación opcional

El paquete del producto puede incluir documentación opcional que puede haber agregado su distribuidor. Estos documentos no forman parte del paquete estándar.

Takeback Services

ASUS recycling and takeback programs come from our commitment to the highest standards for protecting our environment. We believe in providing solutions for our customers to be able to responsibly recycle our products, batteries and other components as well as the packaging materials.

Please go to <http://csr.asus.com/english/Takeback.htm> for detail recycling information in different region.

1.1 ¡Bienvenido!

¡Gracias por comprar el monitor de LCD de ASUS®!

El último monitor LCD de pantalla ancha de ASUS proporciona una imagen más amplia, brillante y clara además de incluir funciones que mejoran su experiencia visual.

¡Con estas funciones, disfrutará de la comodidad y la experiencia visual agradable que proporciona el monitor!

1.2 Contenido del paquete

Compruebe que el paquete contiene los siguientes artículos:

- ✓ Monitor de LCD
- ✓ Controlador y disco del manual
- ✓ Guía de inicio rápido
- ✓ Tarjeta de garantía
- ✓ Adaptador de corriente
- ✓ Cable de alimentación
- ✓ Cable DP
- ✓ Cable HDMI
- ✓ Cable USB
- ✓ Cubiertas laterales de la base
- ✓ Cubierta en puerto de entrada/salida
- ✓ Adhesivo ROG



Si alguno de los artículos anteriores falta o está dañado, póngase en contacto con su distribuidor inmediatamente.



Seleccione Nivel 1, 2 o 3 cuando vea el mensaje "LUZ EN MOVIMIENTO ENCENDER/APAGAR" si desea activar la luz roja en la base. Seleccione "Nivel 0" si desea desactivarla. Si deshabilita esta función y más tarde quiere reactivarla, utilice el menú OSD para su activación.



Si no se detecta señal en 12 minutos aproximadamente, el monitor accede automáticamente al modo de ahorro.







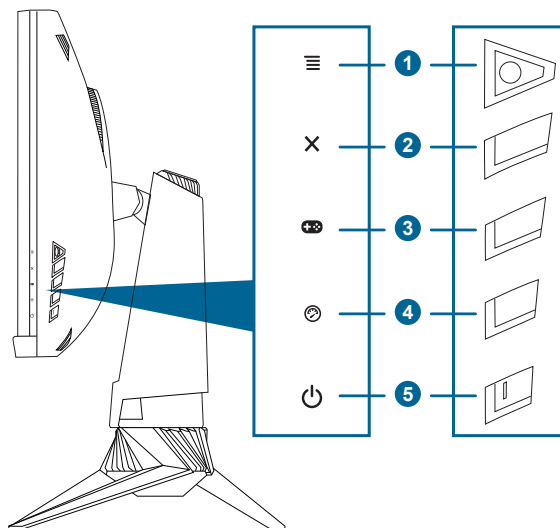

Se recomienda que configure las funciones Suspensión profunda DisplayPort y Suspensión profunda HDMI en "APAGAR".

1.3 Presentación del monitor

1.3.1 Vista lateral



1. Botón  (de 5 direcciones):
 - Activa el menú OSD. Activa el elemento seleccionado en el menú OSD.
 - Aumenta/disminuye los valores o mueve su selección arriba/abajo/izquierda/derecha.
 - Activa el menú OSD cuando el monitor se posiciona en modo en espera o muestra el mensaje “SIN SEÑAL”.
2. Botón :
 - Sale del elemento del menú OSD.
 - Activa o desactiva la función Bloqueo de teclas al pulsar durante 5 segundos.
 - Activa el menú OSD cuando el monitor se posiciona en modo en espera o muestra el mensaje “SIN SEÑAL”.
3. Botón :
 - Tecla de acceso rápido a GamePlus. Mueva el botón  (arriba/abajo para seleccionar y pulse  para confirmar la función necesaria.

- Activa el menú OSD cuando el monitor se posiciona en modo en espera o muestra el mensaje “SIN SEÑAL”.
4. Botón 
- Tecla de acceso rápido TURBO. Pulse el botón para seleccionar entre las diferentes frecuencias de actualización. (Sólo para la entrada DisplayPort)
 - Activa el menú OSD cuando el monitor se posiciona en modo en espera o muestra el mensaje “SIN SEÑAL”.
5. Botón de alimentación o indicador de alimentación 
- Permite encender o apagar el monitor.
 - En la tabla siguiente encontrará la definición del color del indicador de alimentación.

Estado	Descripción
Blanco	ENCENDIDO
Ámbar parpadeando	Acceso a modo en espera
Ámbar	Modo de espera/No hay señal
APAGADO	APAGADO
Rojo	G-SYNC

1.3.2 Vista posterior

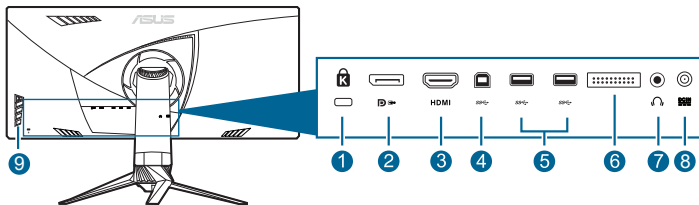







1. **Ranura de bloqueo Kensington.**
2. **Displayport.** Este puerto permite la conexión de un dispositivo compatible con DisplayPort.
3. **Puerto HDMI.** Este puerto es para la conexión con un dispositivo compatible con HDMI.
4. **Puerto de envío USB 3.0.** Este puerto sirve para realizar una conexión con un cable de envío USB. La conexión habilita los puertos USB en el monitor.

5. **Puertos de recepción USB 3.0.** Estos puertos son para realizar la conexión de los dispositivos USB, como es el caso de un teclado/ ratón USB, dispositivo flash USB, etc.
6. Sólo para personal de servicio.
7. **Toma de auricular.** Este puerto sólo está disponible cuando se conecta un cable HDMI/DisplayPort.
8. **Puerto DC-IN.** Este puerto permite conectar el cable de alimentación.
9. **Botones de control.**

1.3.3 Función GamePlus

La función GamePlus ofrece un kit de herramientas y crea un ambiente de juego óptimo para los usuarios en los diferentes juegos. Además, la función Punto de mira está diseñada específicamente para los usuarios nuevos y principiantes interesados en los juegos de disparos en primera persona (FPS, por sus siglas en inglés).

Para activar GamePlus:

1. Pulse la tecla de acceso directo GamePlus.
2. Mover el botón  arriba/abajo para seleccionar entre las diferentes funciones.
3. Pulse el botón  o mueva el botón  a la derecha para confirmar la función elegida, y mueva el botón  arriba/abajo para navegar por los ajustes. Mover el botón  a la izquierda para volver, apagar y salir.
4. Destaque el ajuste deseado y pulse el botón  para activarlo. Pulsar el botón  para inactivarlo.

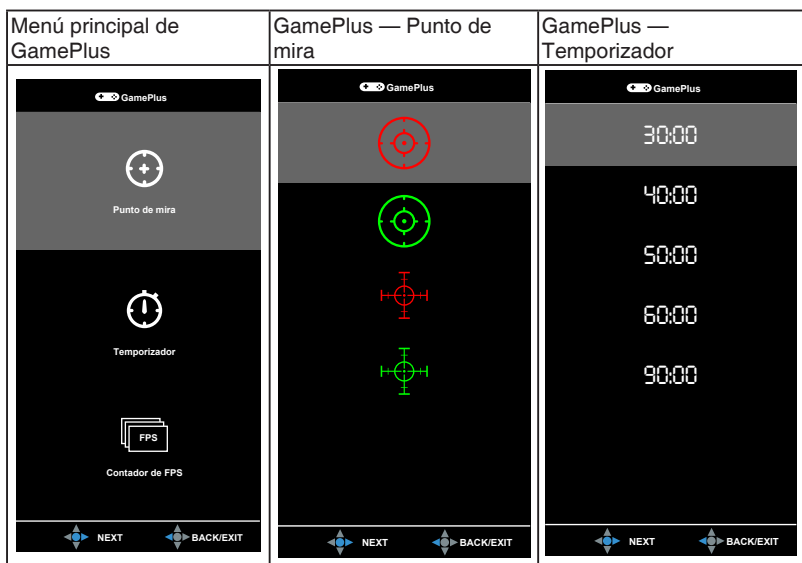

1.3.4 Función TURBO (sólo para la entrada DisplayPort)

La función TURBO le ayuda a seleccionar entre las diferentes frecuencias de actualización del mejor modo posible.

Para activar TURBO:

Pulsar la tecla de acceso directo TURBO varias veces para seleccionar.



2.1 Ensamblar el brazo y la base del monitor

1. Retire las cubiertas laterales de la base del brazo del monitor y retire los tornillos. (Figura 1)
2. Inserte el brazo en la base. (Figura 2)
3. Apriete los tornillos. (Figura 3)
4. Coloque la parte frontal del monitor boca abajo sobre la mesa.
5. Acople el conjunto de la base al monitor, asegurándose de que la pestaña en la parte superior de la base se ajusta en la ranura en el reverso del monitor. (Figura 4)

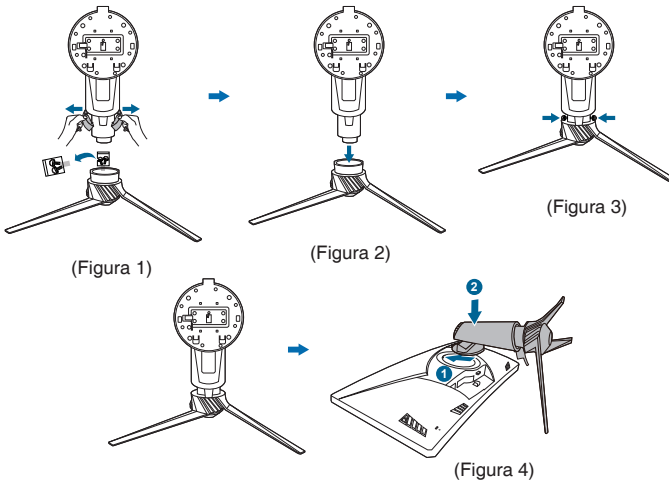

Es recomendable colocar un paño suave sobre la mesa donde apoyará el monitor con el fin de no dañarlo.



- No toque las piezas metálicas en el reverso del monitor.
- No conecte el cable de alimentación antes de montar el brazo/base del monitor.

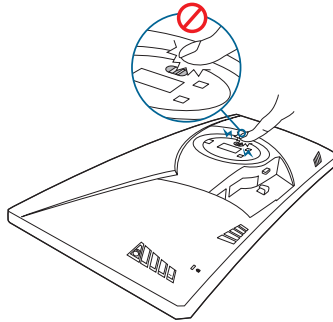

2.2 Gestión del cableado

Puede organizar los cables con ayuda de la cubierta del puerto de entrada/salida y las cubiertas laterales de la base.

- **Disposición de los cables**

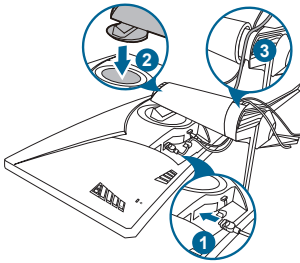

- **Uso de la cubierta en el puerto de entrada/salida y las cubiertas laterales de la base:** estas cubiertas se pueden acoplar o desacoplar.

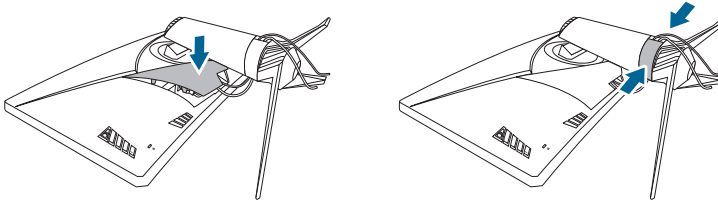



Es recomendable colocar un paño suave sobre la mesa donde apoyará el monitor con el fin de no dañarlo.

2.3 Ajustar el monitor

- Para conseguir la mejor visualización posible, es recomendable mirar a toda la superficie del monitor y, a continuación, ajustarlo con el ángulo que le resulte más cómodo.
- Sujete la base para impedir que el monitor se caiga cuando cambie su ángulo.
- El ángulo de ajuste recomendado es de $+20^{\circ}$ a -5° (para la inclinación)/ de $+50^{\circ}$ a -50° (para el giro)/ de ± 115 mm (para ajuste de altura).

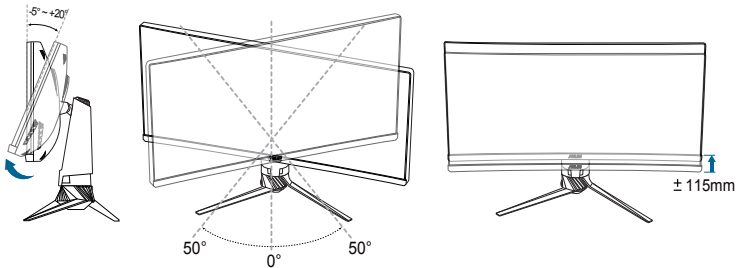

Es normal que el monitor tiemble un poco mientras está ajustando el ángulo de visión.

2.4 Extraer el brazo/base (para montaje de pared VESA)

El brazo y la base desmontables de este monitor LCD están especialmente diseñados para soportes para pared VESA.

Para desmontar el brazo y la base:

1. Coloque la parte frontal del monitor boca abajo sobre una mesa.
2. Presione el botón de extracción y después, desacople el brazo/base del monitor.

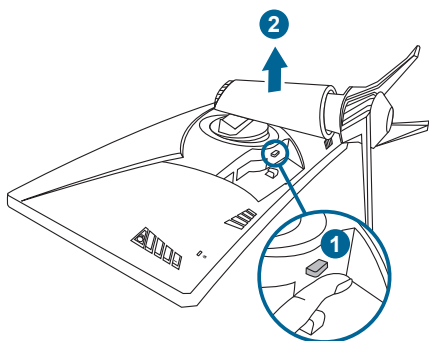

Recomendamos que coloque un paño suave sobre la mesa donde apoyará el monitor con el fin de no dañar el monitor.

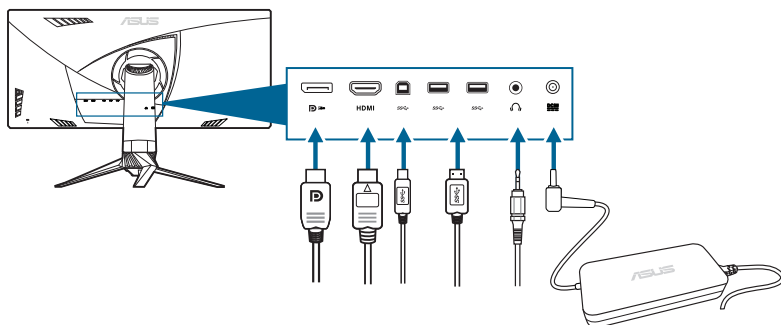

2.5 Conectar los cables

Conecte los cables siguiendo estas instrucciones:



- **Para conectar el cable de alimentación:**
 - a. Conecte el adaptador de corriente de forma segura a la entrada de CC del monitor.
 - b. Conecte un extremo del cable de alimentación al adaptador de corriente, y el otro extremo a una toma de corriente eléctrica.
- **Para conectar el cable DisplayPort/HDMI:**
 - a. Enchufe un extremo del cable DisplayPort/HDMI en el puerto de entrada DisplayPort/HDMI del monitor.
 - b. Conecte el otro extremo del cable DisplayPort/HDMI al puerto DisplayPort/HDMI de su ordenador.
- **Para utilizar el auricular:** Conectar el extremo de tipo enchufe a la toma de auricular del monitor cuando se reciba una señal HDMI o DisplayPort.
- **Para utilizar los puertos USB 3.0:** Utilice el cable USB 3.0 suministrado y conecte el extremo más pequeño (tipo B) del cable de subida USB al puerto de subida USB en el monitor, y el extremo más largo (tipo A) al puerto USB 3.0 en su ordenador. Asegúrese de que su ordenador tiene instalada la última versión del sistema operativo Windows 7/Windows 8/Windows 10. Eso habilitará los puertos USB en el monitor permitiendo que funcionen.









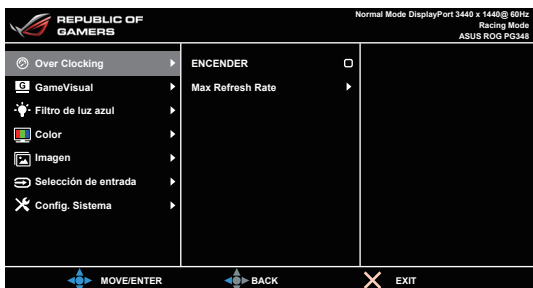







2.6 Encender el Monitor

Pulse el botón de encendido . Consulte la página 1-2 para localizar el botón de encendido. El indicador de alimentación  se iluminará en blanco para mostrar que el monitor está ENCENDIDO.

3.1 Menú en pantalla (OSD)

3.1.1 Cómo reconfigurar



1. Presione el botón  () para activar el menú OSD.
2. Mueva el botón  () arriba/abajo para navegar por las funciones. Destaque el ajuste deseado y pulse el botón  () para activarlo. 60HzSi la función seleccionada tiene un submenú, mueva el botón  () arriba/abajo de nuevo para recorrer las funciones de dicho submenú. Resalte la función de submenú que desee y presione el botón  () o mueva el botón  () a la derecha para activarla.
3. Mueva el botón  () arriba/abajo para cambiar la configuración de la función seleccionada.
4. Para salir y guardar el menú OSD, pulse el botón  o mueva el botón  () a la izquierda repetidamente hasta que dicho menú OSD desaparezca. Para ajustar otras funciones, repita los pasos 1-3.

3.1.2 Introducción a la función OSD

1. Over Clcking

Esta función le permite ajustar la tasa de actualización.

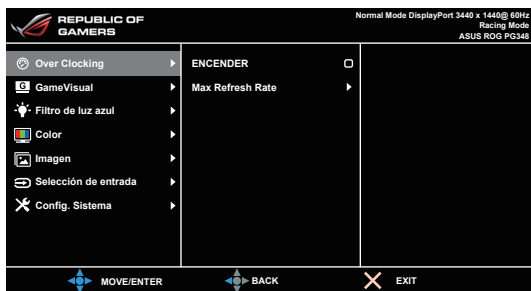

- Seleccione “ENCENDER” si desea habilitar esta función.

- **Max Refresh Rate:** Después de activar esta función, puede seleccionar una tasa de actualización para que se muestre junto con 60 Hz al pulsar la tecla de acceso directo TURBO (Sólo para la entrada DisplayPort).



Después de reiniciar, compruebe la nueva tasa máxima de actualización habilitándola en el panel de control de NVIDIA. Si no ve ninguna imagen, desconecte el cable DP y utilice el menú OSD del monitor para intentarlo de nuevo con una tasa de actualización máxima más segura.

2. GameVisual

Esta función contiene 6 funciones secundarias que puede seleccionar según sus preferencias. Cada modo le ofrece la selección Reiniciar, permitiéndole mantener su configuración o volver al modo predeterminado.



- **Modo Escenario:** Ésta es la mejor opción para la reproducción de fotografías de escenarios con la tecnología GameVisual™ de inteligencia de vídeo.
- **Modo Carrera:** Ésta es la mejor opción para la reproducción de juegos de carreras con la tecnología GameVisual™ de inteligencia de vídeo.
- **Modo Cine:** Ésta es la mejor opción para la reproducción de películas con la tecnología GameVisual™ de inteligencia de vídeo.
- **Modo RTS/RPG:** Ésta es la mejor opción para reproducir videojuegos de estrategia en tiempo real (RTS) o videojuegos de rol (RPG) con la tecnología GameVisual™ de inteligencia de vídeo.
- **Modo FPS:** Ésta es la mejor opción para la reproducción de juegos de disparos en primera persona (FPS) con la tecnología GameVisual™ de inteligencia de vídeo.
- **Modo sRGB:** Ésta es la mejor opción para ver fotografías y gráficos de ordenadores.



- En el Modo Carrera, la(s) siguiente(s) función(es) no son configurables por el usuario: Saturación.
- En el Modo sRGB, la(s) siguiente(s) función(es) no son configurables por el usuario: Saturación, Temp del color, Brillo, Contraste.

3. Filtro de luz azul

Ajusta el nivel del filtro de luz azul.

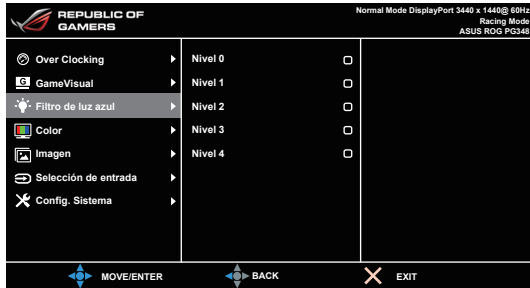

- **Nivel 0:** Sin cambios.
- **Nivel 1 a 4:** Cuanto mayor sea el nivel, menor será la dispersión de la luz azul.

Cuando se active el Filtro de luz azul, los ajustes predeterminados del Modo Carrera se importarán automáticamente. Entre el Nivel 1 y el Nivel 3, la función Brillo es configurable por el usuario. El Nivel 4 es un ajuste optimizado. Éste es compatible con la Certificación de luz azul baja TUV. La función Brillo no es configurable por el usuario.

4. Color

Ajusta el Brillo, el Contraste, la Saturación y la Temp del color desde este menú.



- **Brillo:** El rango de ajuste va de 0 a 100.
- **Contraste:** El rango de ajuste va de 0 a 100.
- **Saturación:** El rango de ajuste va de 0 a 100.
- **Temp del color:** Contiene cuatro modos de color: Frío, Normal, Cálido y Usuario.

5. Imagen

Ajusta OD desde este menú.

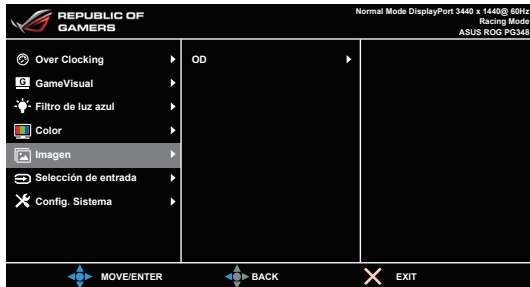

- **OD:** Mejora el tiempo de respuesta del nivel de gris del panel LCD. Consta de 3 modos incluyendo Extreme, Normal y APAGAR.

6. Selección de entrada

Utilice la Selección de entrada para alternar entre diferentes señales de vídeo conectadas al monitor.

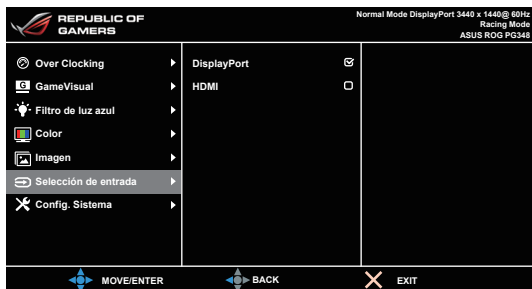

7. Config. Sistema

Permite ajustar el sistema.



- **Idioma:** Hay 21 idiomas que puede seleccionar: Inglés, Francés, Alemán, Italiano, Español, Holandés, Portugués, Ruso, Checo, Croata, Polaco, Rumano, Húngaro, Turco, Chino Simplificado, Chino Tradicional, Japonés, Coreano, Tailandés, Indonesio, Persa.
- **Posición-OSD:** Ajusta la posición horizontal (Posición-H) y la posición vertical (Posición-V) del menú OSD.
- **Transparencia:** Ajusta el fondo del menú OSD de opaco a transparente.
- **Temporizador OSD:** Ajusta el temporizador OSD entre 10 y 120 segundos.
- **Bloqueo de teclas:** Permite deshabilitar todas las teclas de función. Pulse **X** durante 5 segundos para cancelar la función de bloqueo de teclas.
- **Información:** Muestra la información del monitor.
- **LUZ EN MOVIMIENTO:** Selecciona el nivel de brillo de la luz en la base. El rango de ajuste oscila entre Nivel 0 y 3.
- **Sonido:**
 - * **Volumen:** El rango de ajuste va de 0 a 100.
 - * **Silencio:** Alterna entre activar y desactivar el sonido del monitor.
- **Reset Todo:** "S" le permite restablecer la configuración por defecto.
- **Suspensión profunda DisplayPort:** El puerto DisplayPort se posiciona en suspensión profunda.
- **Suspensión profunda HDMI:** El puerto HDMI se posiciona en suspensión profunda.



Si el monitor no se puede reactivar tras estar en suspensión profunda, elija uno de los siguientes pasos:

- Pulse cualquier botón (excepto ) en el monitor para reactivarlo.
 - Deshabilite la función Suspensión profunda. (Recomendado)
-

3.2 Resumen de especificaciones

Tipo de panel	LCD TFT
Tamaño del panel	Pantalla ancha de 34" (21:9, 86,72 cm)
Resolución máxima	3440 x 1440
Densidad de píxeles	0,2325 mm
Brillo (típ.)	300 cd/m ²
Relación de contraste (típ.)	1000:1
Ángulo de visión (H/V) CR>10	178°/178°
Colores de visualización	1,07 B (8 bit+A-FRC)
Tiempo de respuesta	5 ms
Selección de temperatura de color	4 temperaturas de color
Entrada analógica	No
Entrada digital	DisplayPort v1.2 x 1, HDMI v1.4
Toma de auricular	Sí
Entrada de audio	No
Altavoz (integrado)	2 W x 2 estéreo, RMS
Puerto USB 3.0	Ascendente x 1, Descendente x 4
Colores	Negro
LED de alimentación	Blanco (Encendido) / Ámbar (Standby)
Inclinación	+20° ~ -5°
Giro	+50° ~ -50°
Ajuste de la altura	115 mm
Montaje de pared VESA	100 x 100 mm
Candado Kensington	Sí
Rango de Voltaje	CA: 100 ~ 240 V CC: 19 V, 6,32 A (adaptador de CA)
Consumo de energía	Encendido: < 120 W; Espera: < 0,5 W, Apagado: < 0,5 W
Temperatura de funcionamiento	0°C ~ 40°C
Temperatura (No funcionando)	-20°C ~ +60°C
Dimensiones (A x L x F)	829 mm x 558 mm x 297 mm (máximo) 829 mm x 443 mm x 311 mm (mínimo) 320 mm x 508 mm x 942 mm (paquete)
Peso (Estimado)	11,2 kg (Neto); 15,5 kg (Bruto)
Varios idiomas	21 idiomas: Inglés, Francés, Alemán, Italiano, Español, Holandés, Portugués, Ruso, Checo, Croata, Polaco, Rumano, Húngaro, Turco, Chino Simplificado, Chino Tradicional, Japonés, Coreano, Tailandés, Indonesio, Persa.

Accesorios	Cable DP, cable HDMI, cable USB, adaptador de corriente, cable de alimentación, Controlador y disco del manual, Guía de inicio rápido y tarjeta de garantía, Adhesivo ROG, Cubierta en puerto de entrada/salida, Cubiertas laterales de la base
Normativas	CB, CE, CU, CCC, UL/cUL, FCC, RCM, BSMI, VCCI, RoHS, WEEE, J-MOSS, ErP, PSE, CEL Level 1, Windows 7 WHQL, Windows 8.1 WHQL, Windows 10 WHQL, KCC, E-Standby, Luz azul baja, Sin Parpadeo

*Las especificaciones están sujetas a cambio sin previo aviso.

3.3 Solucionar problemas (Preguntas más frecuentes)

Problema	Solución posible
El indicador LED de alimentación no se ENCIENDE.	<ul style="list-style-type: none"> • Pulse el botón  para comprobar si el monitor está en modo ENCENDIDO. • Compruebe si el cable de alimentación está correctamente conectado al monitor y a la toma de corriente.
El LED de alimentación se ilumina en ámbar pero no se muestra ninguna imagen en la pantalla.	<ul style="list-style-type: none"> • Compruebe si el monitor y el equipo se encuentran en el modo ENCENDIDO. • Asegúrese de que el cable de señal está correctamente conectado al monitor y al equipo. • Inspeccione el cable de señal y asegúrese de que no hay ningún contacto doblado. • Conecte el equipo a otro monitor disponible para comprobar si dicho equipo funciona correctamente.
La imagen de la pantalla es demasiado clara o demasiado oscura.	<ul style="list-style-type: none"> • Ajuste los parámetros Contraste y Brillo mediante el menú OSD.
La imagen de la pantalla no está centrada o no tiene el tamaño adecuado.	<ul style="list-style-type: none"> • Ajuste los parámetros Posición-H o Posición-V mediante el menú OSD.
La imagen de la pantalla bota o hay un efecto de onda en dicha imagen.	<ul style="list-style-type: none"> • Asegúrese de que el cable de señal está correctamente conectado al monitor y al equipo. • Aleje los dispositivos eléctricos que puedan estar causando interferencia.
La imagen de la pantalla presenta defectos de color (el blanco no parece blanco).	<ul style="list-style-type: none"> • Inspeccione el cable de señal y asegúrese de que no hay ningún contacto doblado. • Ejecute la acción All Reset (Restablecer todo) mediante el menú OSD. • Ajuste la configuración de color R/G/B o seleccione Temp del Color mediante el menú OSD.

3.4 Modos de funcionamiento soportados

Entrada HDMI

Frecuencia de Resolución	Frecuencia de actualización
640 x 480	60Hz
720 x 480	60Hz
720 x 576	50Hz
800 x 600	60Hz
1024 x 768	60Hz
1280 x 720	50Hz
1280 x 720	60Hz
1920 x 1080	50Hz
1920 x 1080	60Hz
3440 x 1440	50Hz

Nota:

No admite entrelazado.

Entrada DisplayPort

Frecuencia de Resolución	Frecuencia de actualización
640 x 480	60Hz
800 x 600	60Hz
1024 x 768	60Hz
3440 x 1440	60Hz

Nota:

No admite entrelazado.

Unidades GPU compatibles con NVIDIA G-SYNC (sólo para la entrada DisplayPort): GeForce GTX TITAN X, GeForce GTX 980 Ti, GeForce GTX 980, GeForce GTX 970, GeForce GTX 960, GeForce GTX TITAN Z, GeForce GTX TITAN Black, GeForce GTX TITAN, GeForce GTX 780 Ti, GeForce GTX 780, GeForce GTX 770, GeForce GTX 760, GeForce GTX 750 Ti, GeForce GTX 750, GeForce GTX 745 (OEM), GeForce GTX 690, GeForce GTX 680, GeForce GTX 670, GeForce GTX 660 Ti, GeForce GTX 660, GeForce GTX 650 Ti BOOST. Para otras GPU, contacte con los fabricantes para comprobar si son compatibles.

Entrada DisplayPort--Sobreceleración

Frecuencia de Resolución	Frecuencia de actualización
3440 x 1440	75Hz
3440 x 1440	80Hz
3440 x 1440	85Hz
3440 x 1440	90Hz
3440 x 1440	95Hz
3440 x 1440	100Hz

Nota:

No admite entrelazado.

Unidades GPU compatibles con sobreceleración: La unidades GPU NVIDIA Maxwell con tarjetas gráficas como GeForce GTX TITAN X, GeForce GTX 980 Ti, GeForce GTX 980, GeForce GTX 970, GeForce GTX 960, GeForce GTX TITAN Z, GeForce GTX TITAN Black, GeForce GTX TITAN, GeForce GTX 780 Ti, GeForce GTX 780, GeForce GTX 750 Ti, GeForce GTX 750, GeForce GTX 745 (OEM). Para otras GPU, contacte con los fabricantes para comprobar si son compatibles.

El monitor admite a propósito la tecnología NVIDIA G-SYNC así como las soluciones gráficas NVIDIA.

Por favor, recuerde que la función/rendimiento de sobreceleración depende de las GPU o del contenido visualizado. Sólo ASUS ofrece esta función. El rendimiento o cualquier otro efecto secundario después de la activación no está garantizado.



ASUS

